

Infrasauna

J40150

Szerelési és kezelési útmutató



ELŐSZÓ

Köszönjük, hogy a SANOTECHNIK termékét választotta. Kérjük, összeszerelés előtt figyelmesen olvassa el ezt a kézikönyvet és őrizze is meg. Kérjük, jegyezze fel a vezérlő doboz sorozatszámát, mivel erre egy esetleges javítás vagy cserealkatrészek rendelése során szüksége lesz.

FIGYELEM!

Az elektromos bekötést és javítást csak szakképzett villanyszerelő végezheti! A beüzemelés előtt ellenőrizze a hálózati feszültséget és győződjön meg arról, hogy a földelt aljzatot megfelelően kötötte be. Csak eredeti alkatrészeket használjon! A szaunához használt konnektorba ne dugjon más berendezéseket.

A szaunát beltérben kell elhelyezni, sík, vízszintes és száraz felületre.

Műszaki adatok

Modell	J40150
Anyaga	kanadai Hemlock fenyő
Hosszúság	1500 mm
Szélesség	1500 mm
Magasság	2000 mm
Feszültség	230 V / 50 Hz
Összteljesítmény	2625 W
--> full spektrum sugárzó	8x 300 W
--> szénszálas lapsugárzó	1x 125 W
	1x 100 W

A CSOMAG TARTALMA



A termék csomagolása 3 kartonból áll.

Kérjük, hogy mindhárom dobozon ellenőrizze a sorozatszámot (pl. NO. 001), hogy megegyeznek-e. Ha nem, kérjük, értesítse azt az üzletet/weboldalt, ahol az infrasaunát vásárolta.

AZ INFRASZAUNA RÉSZEI

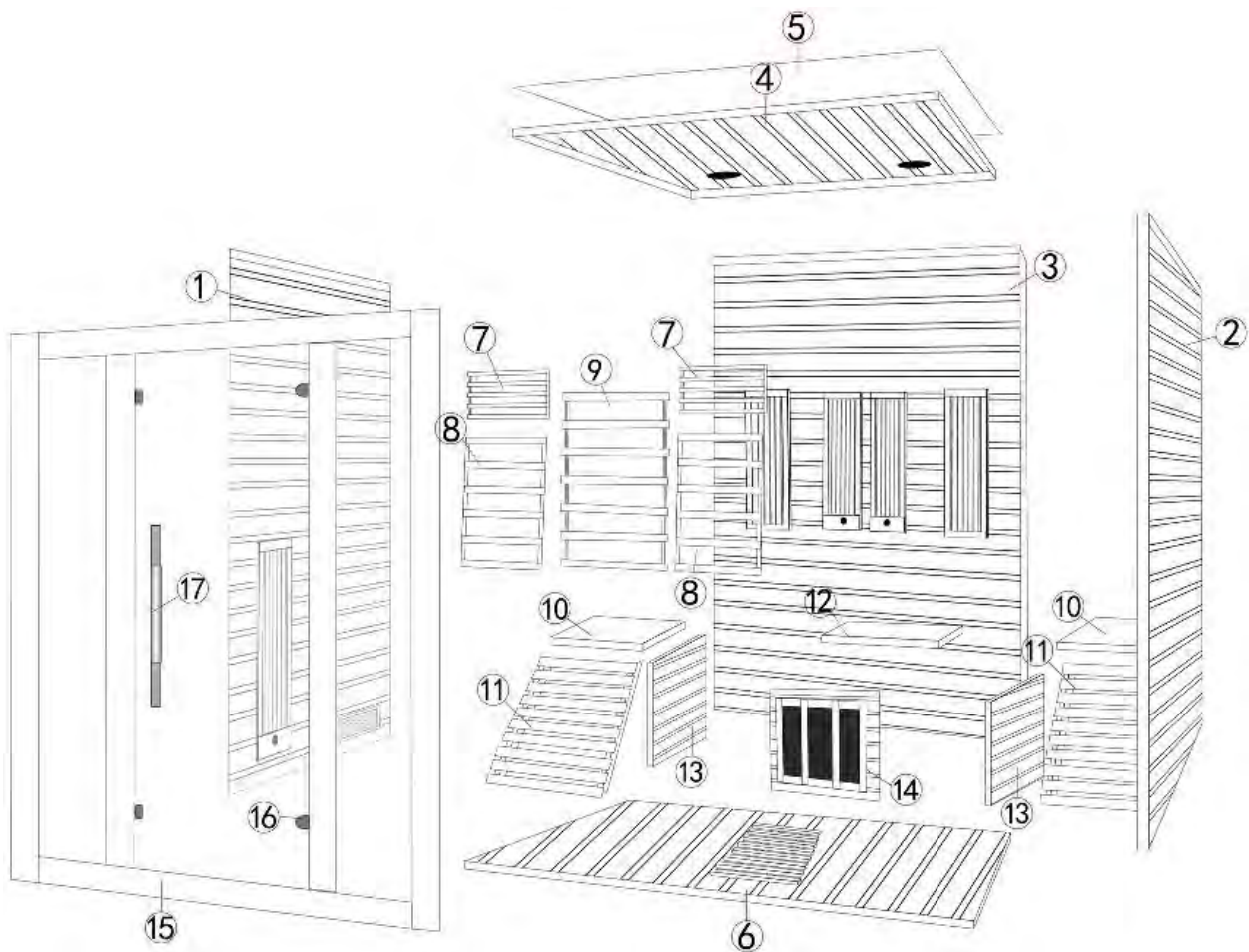

No.	Elem megnevezése	Db
1	Oldalfal, bal	1
2	Oldalfal, jobb	1
3	Hátfal	1
4	Tető	1
5	Külső tetőelem	1
6	Padlólap	1
7	Fejtámla	2
8	Ergonomikus háttámla	2
9	Védőburkolat	1
10	Ülőke	2
11	Lábtámasz	2
12	Asztal	1
13	Ülőke tartó eleme	2
14	Asztal tartó eleme	1
15	Frontlap	1
16	Ajtózsánér	2
17	Fogantyú	1
	Csavar (M3.5*40)	40

SZERELÉSI ÚTMUTATÓ

Szerelési tippek

Kérjük, hogy a kabin kicsomagolása után, de még az összeszerelés előtt ellenőrizze, hogy minden rész és alkatrész hiánytalanul és sértetlenül rendelkezésre áll.

A kabin összeszereléséhez legalább 2 személyre van szükség.

Kérjük, ellenőrizze a furatok átmérőjét, hogy elkerülje a fa sérülését.

Az összeszereléshez szükséges minimális belmagasság: 2020 mm.

Eszközök



Csavarhúzó



Mérőszalag



Fúrógép



Fúrósár



Kalapács



Imbuszkulcs



Tapétavágó



Létra



Vízmérték



Ceruza

SZERELÉSI ÚTMUTATÓ

Az összeszerelés lépései

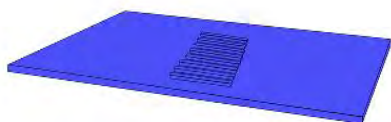

(1) Fektesse le a padlólapot.

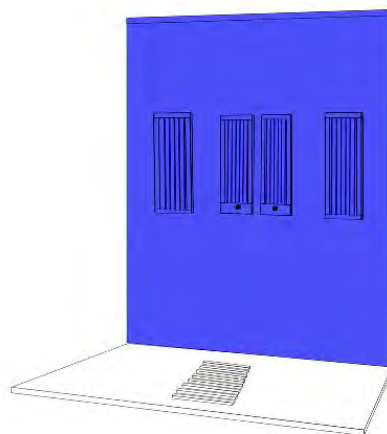

(2) Állítsa a padlólapra a hátfalat.

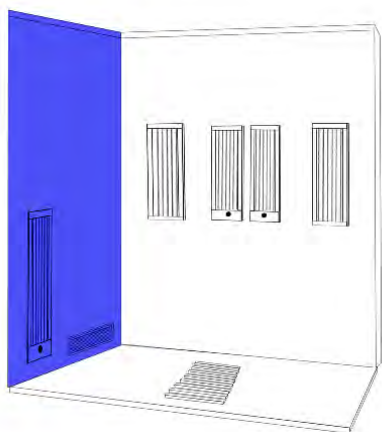

(3) Állítsa a padlólapra a bal, majd a jobb oldalfalat és az előszerelt csatok segítségével kapcsolja össze őket a hátfallal.

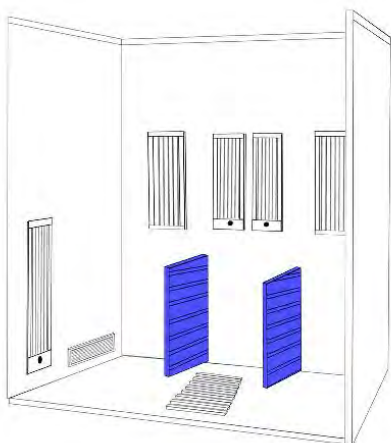

(4) A hátfalon kialakított függőleges sínek közé felülről csúsztassa be az ülőke tartó elemeket és csavarozza őket a padlólaphoz.

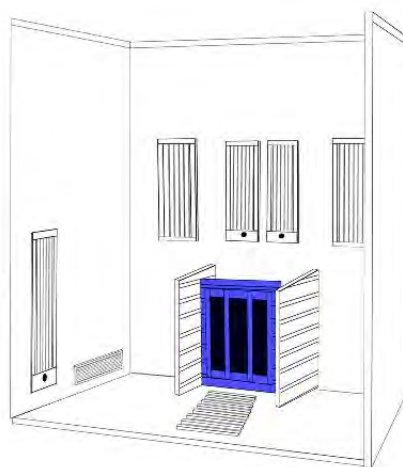

(5) Az ülőke tartó elemeken kialakított függőleges sínek közé felülről csúsztassa be az asztal tartó elemét.

SZERELÉSI ÚTMUTATÓ



(6) Csatlakoztassa az asztal alatti sugárzó kábelét.

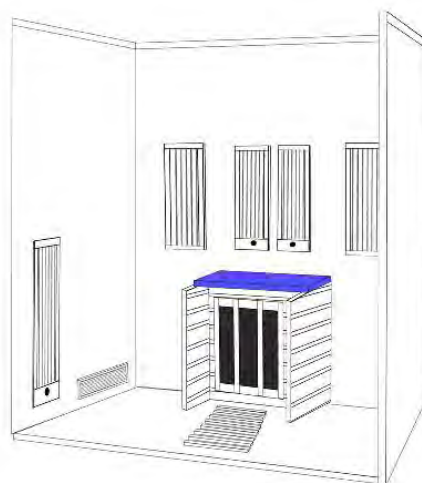

(7) Tegye helyére az asztalapot.

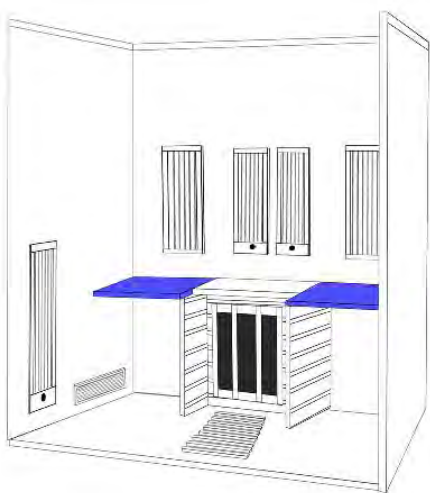

(8) Tegye a helyükre az ülőkéket.

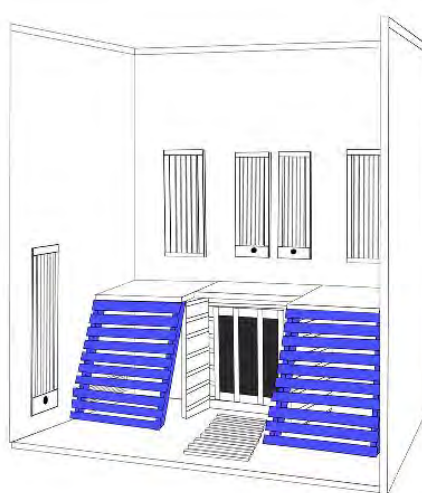

(9) Csavarozza a lábtámaszokat az ülőkékhez és a padlólaphoz.

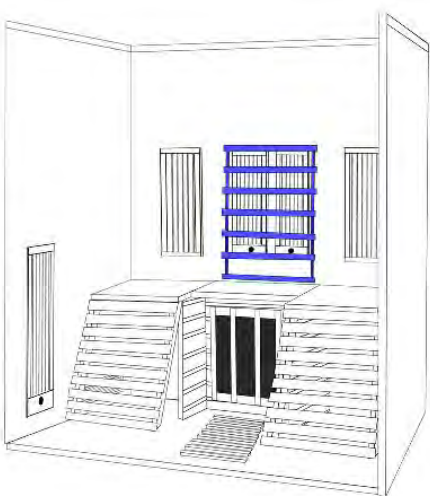

(10) Csavarozza a hátfalra a védőburkolatot.

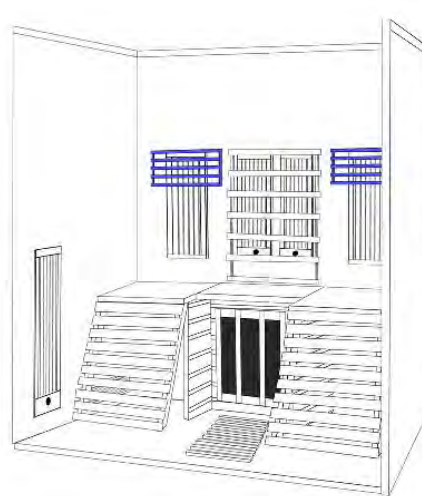

(11) Csavarozza a hátfalra a fejtámlákat.

SZERELÉSI ÚTMUTATÓ

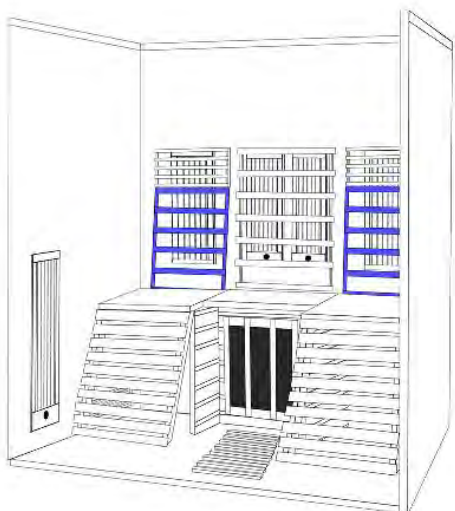

(12) Csavarozza a hátfalhoz és a háttámlákat.

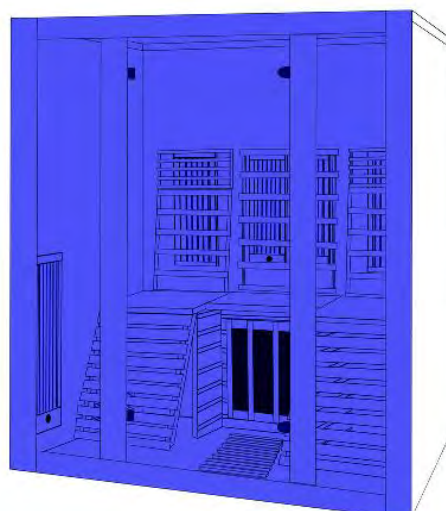

(13) Állítsa a padlóra a frontlapot és az előszerelt csatok segítségével kapcsolja össze az oldalfalakkal.

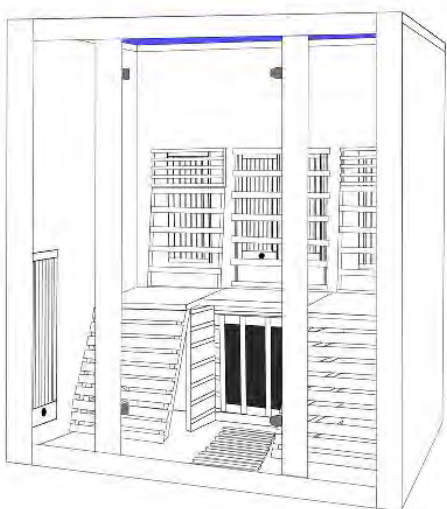

(15) Emelje a helyére a tetőt, majd csavarozza össze a függőleges elemekkel.

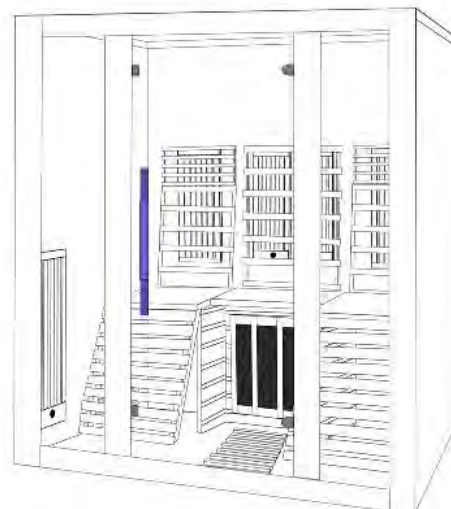

(16) Szerelje fel a fogantyút.

A KÁBELEK CSATLAKOZTATÁSA

A kábelek a tetőelemben találhatóak.

Minden esetben ügyeljen rá, hogy a kábel nem szorult-e a tetőelem és az oldalelemek közé!



(1) Csatlakoztassa a fűtőelemek kábelét.

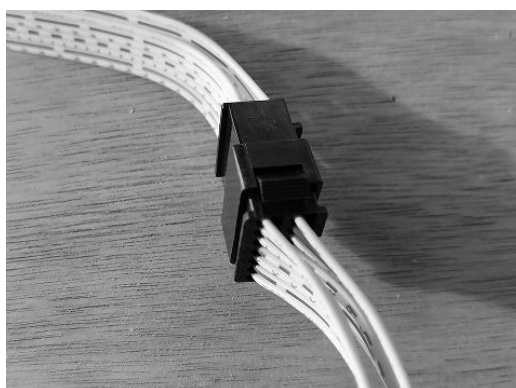

(2) Csatlakoztassa a vezérlés kábelét.

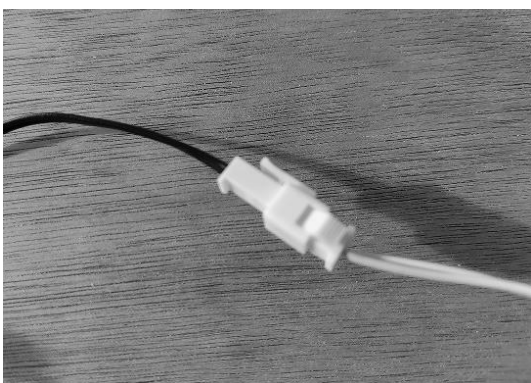

(3) Csatlakoztassa a hőérzékelő kábelét.

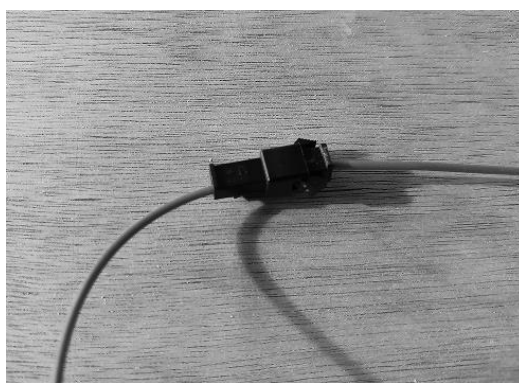

(4) Csatlakoztassa az antennakábelét.

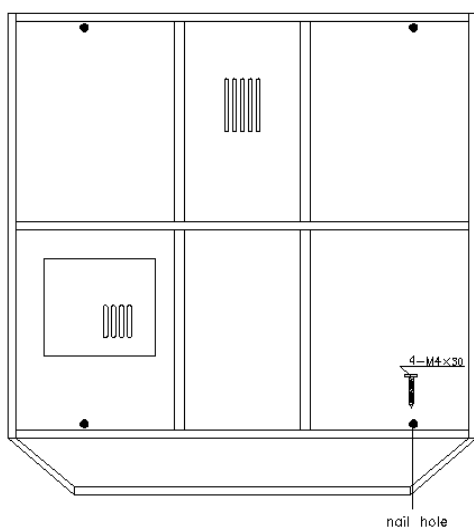

5) Csavarozza fel a külső, porvédő tetőelemet.

KEZELÉSI ÚTMUTATÓ

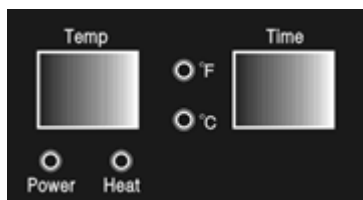
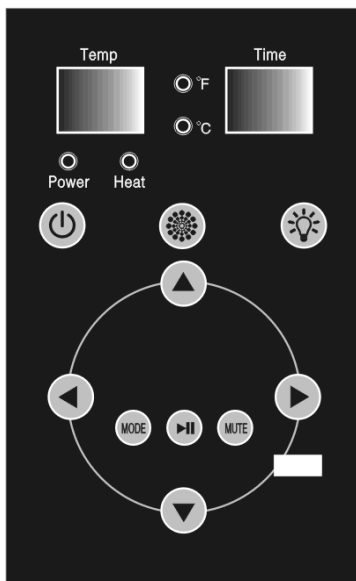

Kijelző

Temp	az aktuális hőmérséklet
°F	a megjelenített hőmérséklet Fahrenheit fokban értendő
°C	a megjelenített hőmérséklet Celsius fokban értendő
Time	a beállított fűtési időtartamból hátralévő percek száma
Power	ha a kijelző világít, a készülék áram alatt van
Heat	ha a kijelző világít, a fűtőpanelek működnek

Funkciók



A készülék be- és kikapcsolása



A világítás be- és kikapcsolása



A fényterápia be- és kikapcsolása

Színválasztáshoz bekapcsolt állapotban tartsa nyomva a gombot 2 másodpercig, ekkor a Temp kijelzőn megjelenik az Lx szimbólum (x = 1-9). A gomb segítségével válthat a színek között.



A kívánt hőmérséklet beállítása

A gombok segítségével +/- 1 °C-kal csökkentheti, illetve növelheti a hőmérsékletet.

Tartomány: 30-65 °C

A megjelenített hőmérséklet mértékegységét (°C vagy °F) a két gomb egyidejű megnyomásával változhatja.



A fűtési időtartam beállítása

A gombok segítségével +/- 1 perccel csökkentheti, illetve növelheti a fűtés időtartamát.

Tartomány: 0-99 perc

Zenelejátszás esetén a gombok a hangerő beállítására szolgálnak.



Zeneljáró

A gomb segítségével választhat az alábbi funkciók közül:

- FM-rádió
- Bluetooth mód (eszköz azonosítója: BT301)
- USB-lejátszó



Rádió módban a csatornakereséshez tartsa nyomva a gombot 3 másodpercig. A készülék a talált csatornákat automatikusan elmenti. A csatornák között a gomb megnyomásával válthat.

Bluetooth és USB módban a gomb megnyomásával ugrálhat a zeneszámok között.



Rádió módban a gomb megnyomásával elnémíthatja a készüléket.

Bluetooth és USB módban a gomb megnyomásával szüneteltetheti a lejátszást.

Tisztítás, karbantartás

Tisztítsa meg a kabint nedves pamutkendővel, majd tiszta, száraz ruhával törölje szárazra.

Az üvegeket ablakiszívóval és puha ruhával tisztítsa meg.

A kezelőpanelt nem érheti víz! A tisztításhoz használjon olyan tisztítókendőt, amelyet csak enyhén nedvesített meg enyhe szappanos oldószerrel (mosogatószerrel). Ne használjon kémiai tisztítószereket a kabin tisztításához.

Kérjük, háromhavonta húzza meg a pad csavarjait, hogy elkerülje a meglazulást vagy a leesést.

Használati és biztonsági útmutató

Kérjük, hogy használat előtt olvassa át az alábbi útmutatót.

Ha kétségei merülnek fel, hogy használhatja-e a kabint, kérje ki kezelőorvosa véleményét.

Ha a kabin használata közben szédülést vagy hőhullámokat tapasztal, azonnal hagyja el a kabint!!

1. Mindig az Önnek kellemes hőmérsékletet állítsa be, ez általában 40-45°C.
2. A veritékezés – egyéni adottságoktól függően – általában 10-15 perc után indul meg. 45 percnél hosszabb szaunázás nem javasolt. Optimális időtartam: 20-30 perc
Ha a szaunát 60 percig használta, kapcsolja ki és tartson legalább fél óra szünetet!
3. A beállított hőfoktól függően használat közben a sugárzók automatikusan ki- illetve bekapcsolnak.
4. Használat közben kinyithatja az ajtót, ezáltal átmenetileg csökkentheti a hőmérsékletet és friss levegőt engedhet a kabinba. Az infravörös fény minden előnye élvezhető nyitott ajtó mellett is.
5. A kabin használata során (a veritékezés által) az emberi szervezet sok vizet veszít, ezért ajánlott a szaunázás megkezdése előtt, a használat során és után is elegendő folyadék bevitel.
6. Ha a kabin használata előtt meleg vagy forró zuhanyt vesz, még intenzívebbé teheti a veritékezést. Próbálja ki! Zuhanyozás után törölje magát teljesen szárazra, mielőbb a kabinba megy, mert a víz károsítja a kabin faanyagát.
7. A szaunázáshoz minimum 3 törölközőt használjon. Egyet terítsen a padlóra, a lába alá, egyet a padra, amire ráül, a harmadikkal pedig rendszeresen itassa fel testéről az izzadságot.
8. Szaunázás közben masszírozza fáradt vagy megviselt izmait, ezzel gyorsítja regenerálódásukat.
9. A szaunázás megkezdése előtt egy órával már ne egyen semmit. Legjobb, ha éhgyomorral meg a kabinba. A teli gyomor rosszul érezhetővé vezethet.
10. A kabin az alvászavarok ellen is hatásos. Ha szaunázás után fekszik le, nyugodtabban alszik, pihenten ébred.
11. Ha megfázás, nátha vagy influenza kezdeti tünetei jelentkeznek Önnél, használja a kabint. Az infravörös fény erősíti az immunrendszert és segít a vírusok legyőzésében.
Ha a betegség már előrehaladott stádiumban van, beszélje meg orvosával, javasolja-e a kabin használatát.
12. Ha végtagjait és izmait szeretné erősíteni, mozgassa azokat minél közelebb a sugárzókhoz.
13. Ne menjen közvetlenül a szaunázás után zuhanyozni. Használat után rövid ideig nyitott ajtó mellett üljön a kabinban, amíg megszűnik a veritékezés. Csak ezután tusoljon le. Kezdje a tusolást meleg vízzel, s fokozatosan csökkentse a víz hőmérsékletét, amíg lehűl a teste.
14. Megerőltető fizikai igénybevétel (sport, munka) után ne használja a kabint. Várjon legalább 30 percet, amíg szervezete pihen és lehűl.
15. Ha tűz ütne ki a kabinban, megfékezésére soha ne használja ruháit vagy törölközőit.
16. Tűzesetek és elektromos zárlatok elkerülése érdekében a sugárzók közelében ne használjon fém tárgyakat. Ne nyúljon a forró villanykörtéhez! Ha izzót kell cserélni, előtte áramtalanítsa a kabint és várja meg, míg az izzó kihűl.
17. A sugárzókat nem érheti víz! Ügyeljen rá, hogy a sugárzókra ne fröcsögjön víz vagy veríték, mert ez rövidzárlatot okozhat.
18. A sugárzókat soha ne takarja le, mert ez túlmelegedést okoz, ezért tűzveszélyes. Mindig tartsa távol a sugárzóktól a gyúlékony anyagokat (pl. törölközőket).
A sugárzó használat közben felmelegszik. Ne érintse meg a sugárzókat a használat során és röviddel utána, mivel a forró részek miatt fennáll az égési sérülések veszélye.
Ha sugárzót kell cserélni, előtte áramtalanítsa a kabint és várja meg, míg a sugárzó kihűl.
19. Házállatokat ne engedjen a kabinba!
20. Amennyiben nem használja a készüléket, figyeljen rá, hogy mindig kapcsolja ki.

Mikor ne használja az infrakabint?

1. Ha testén sebek vannak.
2. Ha szembetegségben szenved.
3. Ha bőre leégett a napon.
4. Idős, legyengült személyeknek, krónikus betegségben szenvedőknek, várandós anyáknak és kisgyerekeknek nem javasolt a kabin használata.
Gyermekek 6 éves kor alatt csak felnőtt felügyelete alatt tartózkodhatnak a kabinban.
5. Feltétlenül konzultáljon orvosával a kabin használata előtt, ha Ön túlsúlyos, szívbeteg, magas a vérnyomása, keringési problémákkal küzd, cukorbeteg vagy rosszul tűri a meleget.
6. Soha ne használja a kabint, ha gyógyszert vett be, alkoholt vagy kábítószerrel fogyasztott, mert ezek használata a szaunában eszméletvesztéshez vezethet.

Hibaelhárítás

A munka megkezdése előtt áramtalanítsa a készüléket, húzza ki a vezetékét a csatlakozóaljzatból! Ha a tápkábel sérült meg, a közvetlen életveszély elkerülése érdekében szakképzett villanyszerelővel javíttassa meg.

1. A vezérlőpanel nem működik

--> csatlakoztassa újra a vezérlőpanel kábelét (ehhez el kell távolítania a külső porvédő tetőelemet)

2. A kijelző nem világít a Power állapotkijelző

--> nyomja meg a túláramvédelem gombot a tetőelemen

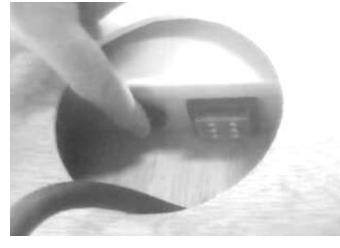
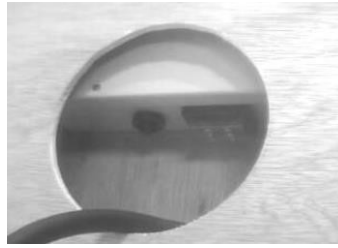

3. Nem működik a világítás

--> ellenőrizze és szükség esetén csatlakoztassa újra a lámpa kábelét

--> cserélje ki az izzót

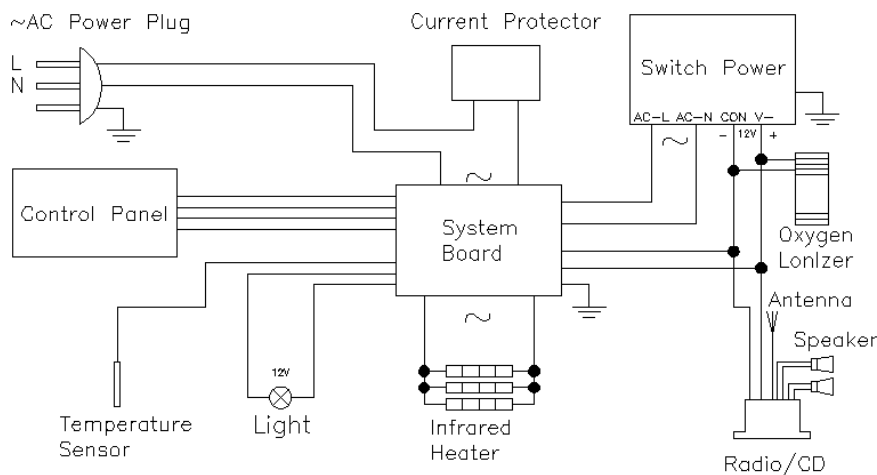

Circuit Diagram

4. Nem működik a fűtés

	Probléma	Leírás	Megoldás
1	Valamelyik sugárzó nem működik	A sugárzó kábele kicsúszott a csatlakozóból	Ellenőrizze!
		Tönkrement a sugárzó	Cserélje ki!
2	Egyik sugárzó sem működik	Tönkrement a relé	Cserélje ki!
		Tönkrement a vezérlőegység	Cserélje ki!
		A készüléket nem megfelelően dugta be a csatlakozóaljzatba	Húzza ki a dugót és dugja be újra!
3	Az asztal alatti sugárzó nem működik	A kábel nincs megfelelően összedugva a hátpanelen található csatlakozóval	Ellenőrizze!

A sugárzók cseréje

Mielőtt hozzáfogna a sugárzó(k) cseréjéhez, áramtalanítsa a kabint, húzza ki a vezetékét a csatlakozóaljzatból!

Először csavarozza le a farácsot, majd a védőburkületet.
 Vegye ki a sugárzót, majd húzza le az alsó és felső csatlakozót.
 Az új cső visszaszerelésénél fordított sorrendben kövesse az utasításokat.