

Kombi szauna

J30130

Szerelési és kezelési útmutató



ELŐSZÓ

Köszönjük, hogy a SANOTECHNIK termékét választotta. Kérjük, összeszerelés előtt figyelmesen olvassa el ezt a kézikönyvet és őrizze is meg. Kérjük, jegyezze fel a vezérlő doboz sorozatszámát, mivel erre egy esetleges javítás vagy cserealkatrészek rendelése során szüksége lesz.

FIGYELEM!

Az elektromos bekötést és javítást csak szakképzett villanszerelő végezheti! A beüzemelés előtt ellenőrizze a hálózati feszültséget és győződjön meg arról, hogy a földelt aljzatot megfelelően kötötte be. Csak eredeti alkatrészeket használjon! A szaunához használt konnektorba ne dugjon más berendezéseket.

A szaunát beltérben kell elhelyezni, sík, vízszintes és száraz felületre.

Műszaki adatok

Modell	J30130	
Anyaga	Hemlock fenyő	
Hosszúság	1300 mm	
Szélesség	1200 mm	
Magasság	2000 mm	
Feszültség	230V / 380 V, 50Hz	
Összteljesítmény	4500W	
	Szaunakályha	3500W
	Sugárzók	300W x2 + 400W x1
	Sugárzók típusa	full spektrum sugárzó

SZERELÉSI ÚTMUTATÓ

Szerelési tippek

Kérjük, hogy a termék kicsomagolása után, de még az összeszerelés előtt ellenőrizze, hogy minden rész és alkatrész hiánytalanul és sértetlenül rendelkezésre áll.

A szauna összeszereléséhez legalább 2 személyre van szükség.

Kérjük, ellenőrizze a furatok átmérőjét, hogy elkerülje a fa sérülését.

Az összeszereléshez szükséges minimális belmagasság: 2020 mm.

Eszközök



Csavarhúzó



Mérőszalag



Fúrógép



Fúrósár



Kalapács



Imbuszkulcs



Tapétavágó



Vízmérték



Ceruza



Létra

A SAUNA RÉSZEI

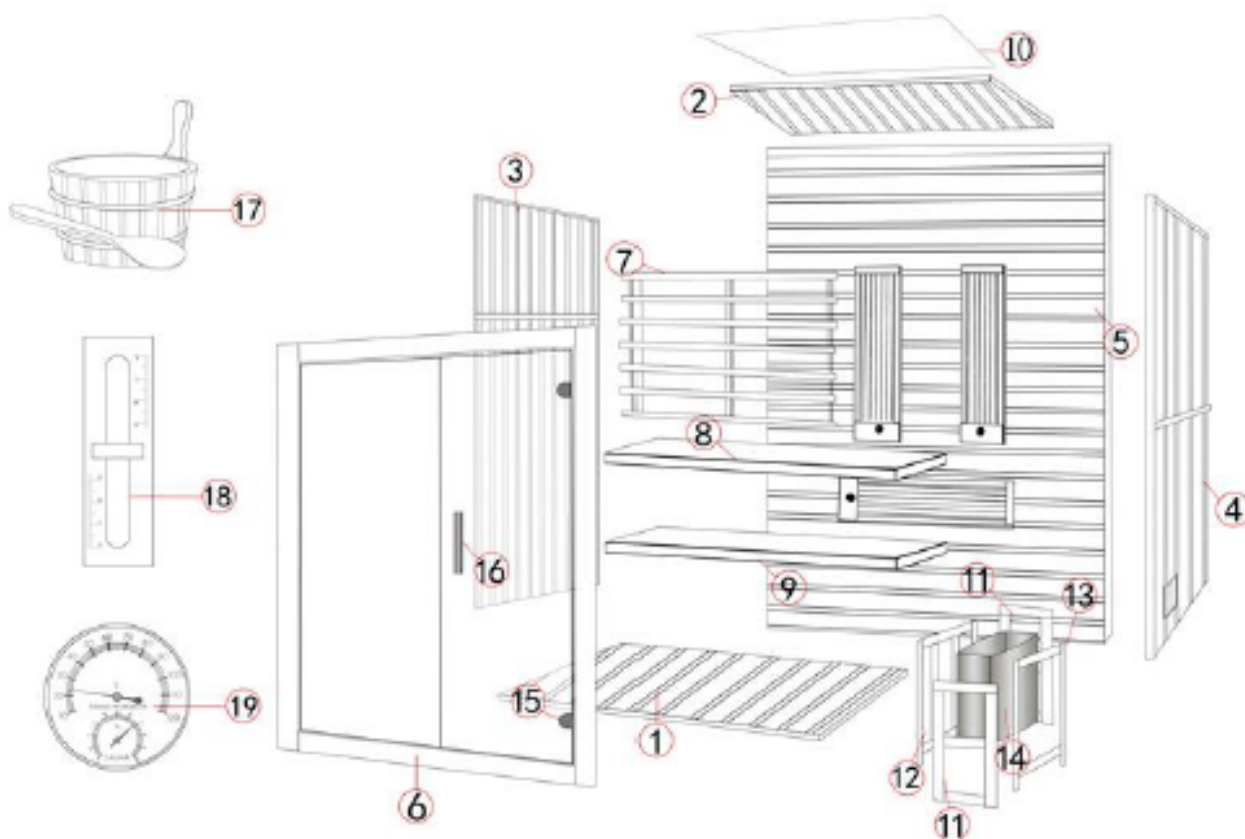

	A kabin részei	Db
1	Padlólap	1
2	Tető	1
3	Oldalfal, bal	1
4	Oldalfal, jobb	1
5	Hátfal	1
6	Frontlap	1
7	Háttámla	1
8	Felső ülőke	1
9	Alsó ülőke	1
10	MDF külső tetőelem	1
11-13	Szaunakályha védőburkolat	4
14	Szaunakályha	1
15	Ajtózsanér	2
16	Fogantyú	1
17	Szauna dézsa és felöntő kanál	1
18	Hő-és páramérő	1
19	Homokóra	1
	Alkatrészek, tartozékok	
	Szaunakő	1
	Ajtóelzáró tömítés	1
	Csavar (M3.5*40)	15

SZERELÉSI ÚTMUTATÓ

Az összeszerelés lépései

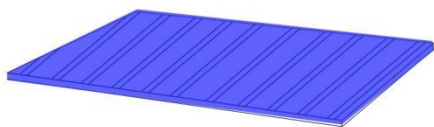

(1) Fektesse le a padlólapot.

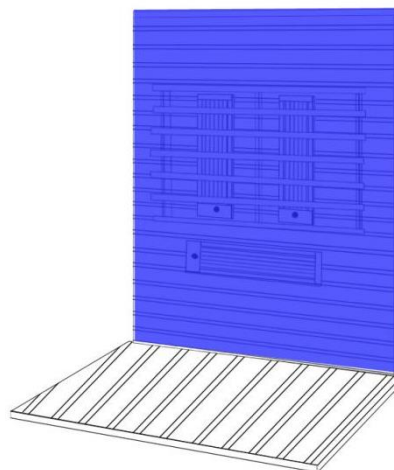

(2) Állítsa a padlólapra a hátfalat.

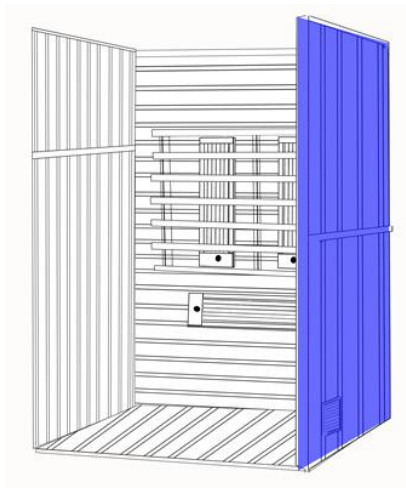
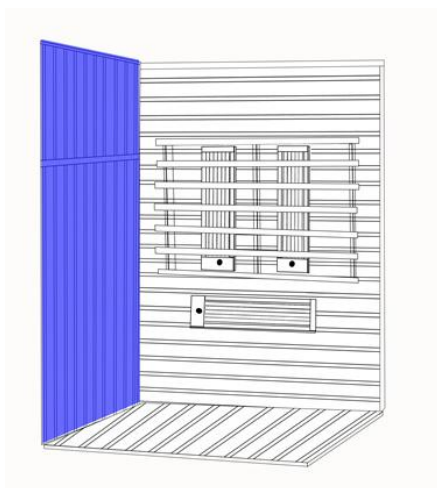

(3) Állítsa a padlólapra a bal, majd a jobb oldalfalat és az előszerelt csatok segítségével kapcsolja össze őket a hátfallal.

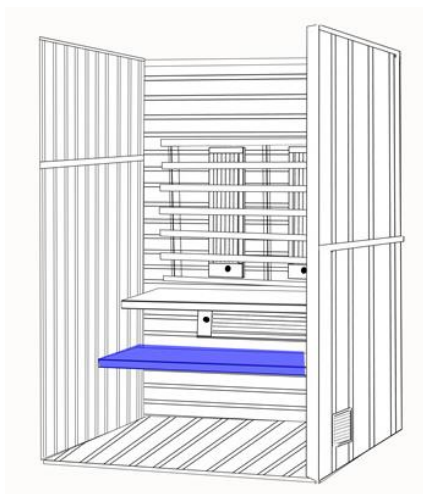
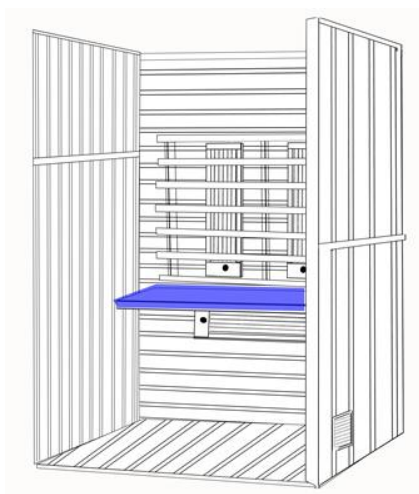

(4) Fektesse az előszerelt tartólécekre először a felső, majd az alsó ülőket.

SZERELÉSI ÚTMUTATÓ

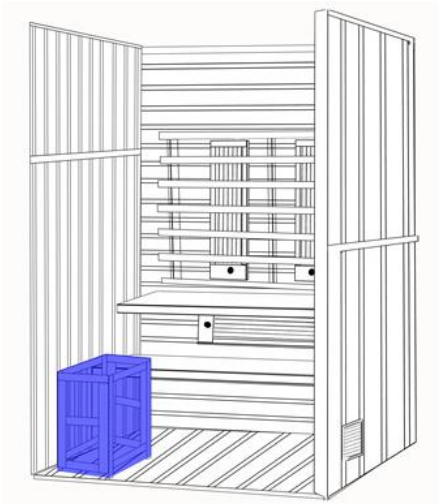

(5) A mellékelt csavarok segítségével csavarozza össze a szaunakályha védőburkolatát és rögzítse az oldalfalhoz.

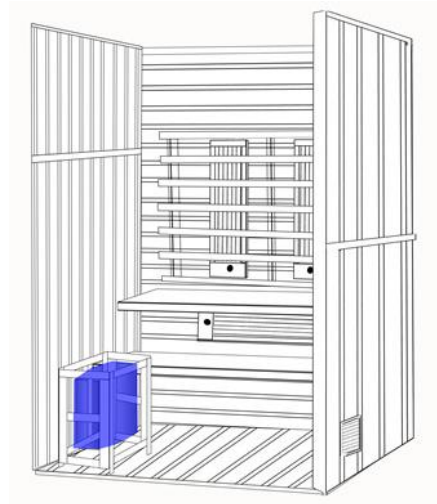

(6) Állítsa helyére a szaunakályhát.



(7) Állítsa a padlólapra a frontlapot és az előszerelt csatok segítségével kapcsolja össze az oldalfalakkal.



(8) Emelje a helyére a tetőt.

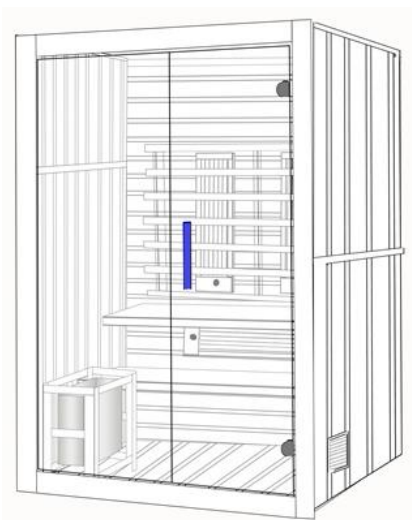

(9) Szerelje fel a fogantyút és tegye fel a tömítést.

(10) Az Önnek tetsző falra szerelje fel a homokórát, illetve a hő- és páramérőt.

AZ ELEKTROMOS KÁBELEK CSATLAKOZTATÁSA

A kábelek a tetőelemben találhatóak.

Minden esetben ügyeljen rá, hogy a kábel nem szorult-e a tetőelem és az oldalelemek közé!



(1) Csatlakoztassa a fűtőelemek kábelét.

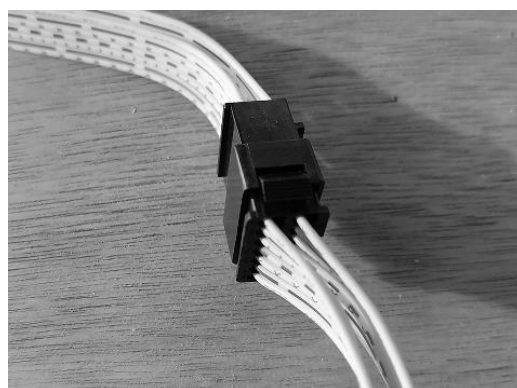

(2) Csatlakoztassa a vezérlés kábelét.

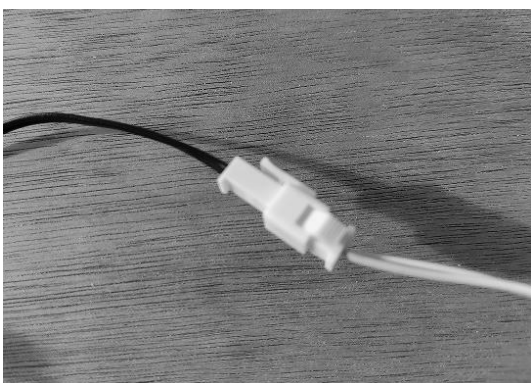

(3) Csatlakoztassa a hőérzékelő kábelét.

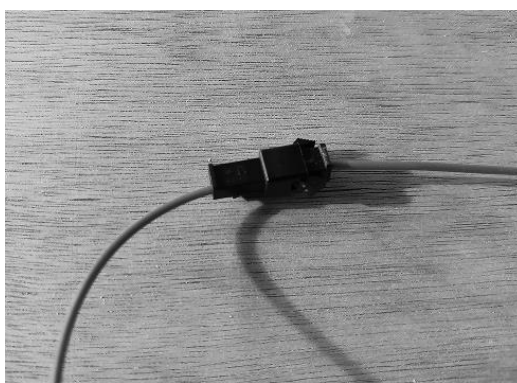

(4) Csatlakoztassa az antennakábelét.

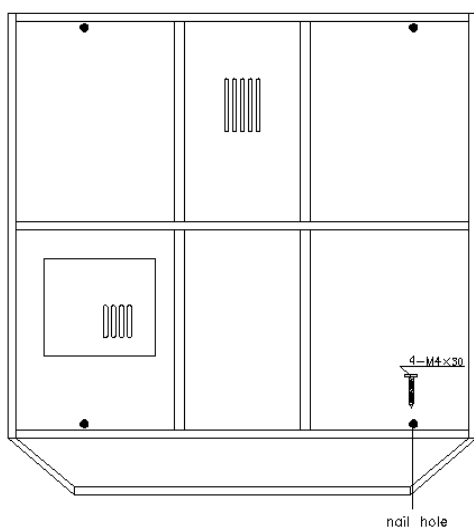

5) Csavarozza fel a külső, porvédő tetőelemet.

A SZAUNAKÁLYHA BEKÖTÉSE

A szaunakályha bekötését bízza szakemberre!

Gondosan olvassa el a mellékelt útmutatót és a bekötéshez kizárólag a mindenkori előírásoknak megfelelő kábelt használjon!

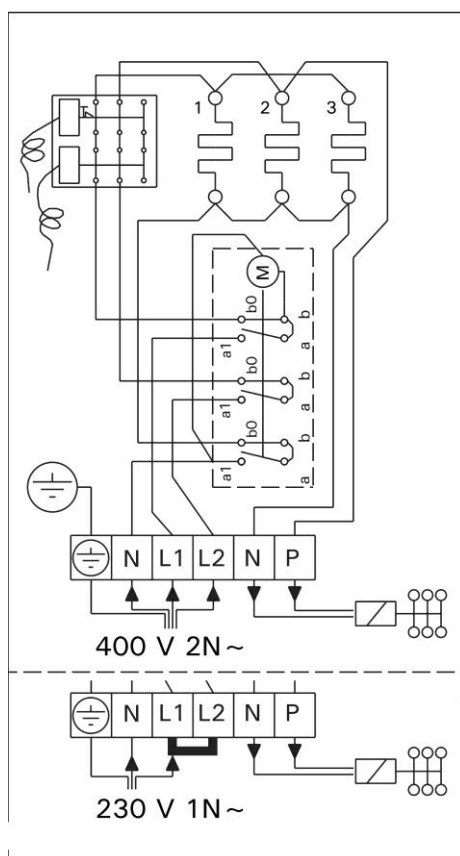

SZAUNAKŐ

Az első használat előtt mossa át a szaunaköveket!

Ügyeljen a kövek helyes elrendezésére!

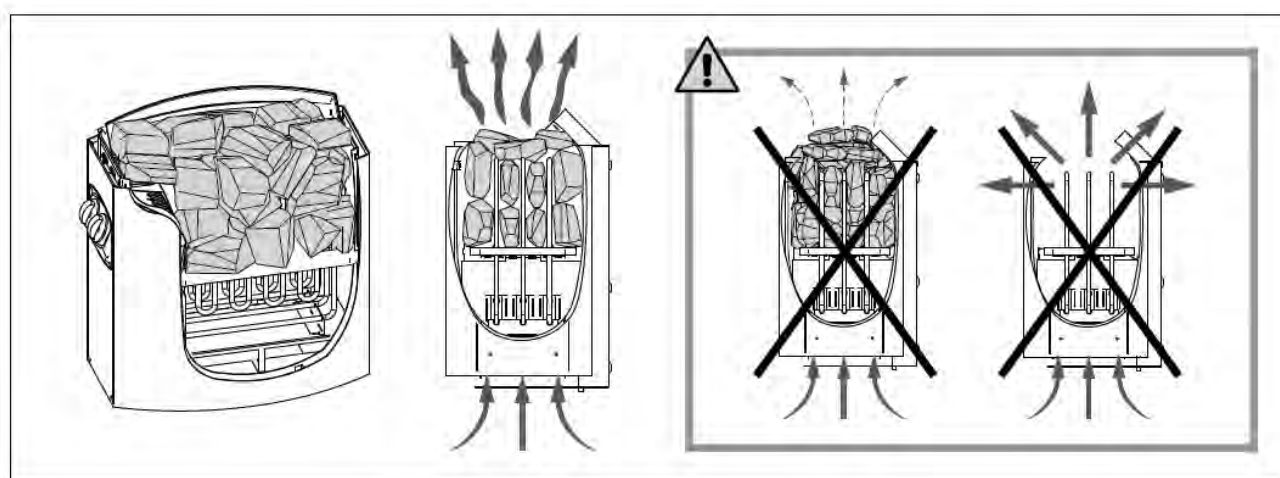

INFRASZAUNA KEZELÉSI ÚTMUTATÓ

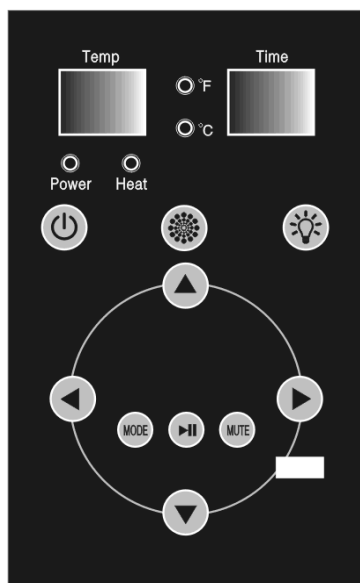

belső kijelző

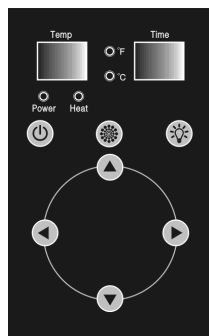

külső kijelző

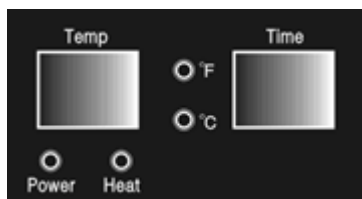

Kijelző

Temp	az aktuális hőmérséklet
°F	a megjelenített hőmérséklet Fahrenheit fokban értendő
°C	a megjelenített hőmérséklet Celsius fokban értendő
Time	a beállított fűtési időtartamból hátralévő percek száma
Power	ha a kijelző világít, a készülék áram alatt van
Heat	ha a kijelző világít, a fűtőpanelek működnek

Funkciók



A készülék be- és kikapcsolása



A világítás be- és kikapcsolása



A fényterápia be- és kikapcsolása

Színválasztáshoz bekapcsolt állapotban tartsa nyomva a gombot 2 másodpercig, ekkor a **Temp** kijelzőn megjelenik az Lx szimbólum (x = 1-9). A gomb segítségével válthat a színek között.



A kívánt hőmérséklet beállítása

A gombok segítségével +/- 1 °C-kal csökkentheti, illetve növelheti a hőmérsékletet.

Tartomány: 30-65 °C

A megjelenített hőmérséklet mértékegységét (°C vagy °F) a két gomb egyidejű megnyomásával változhatja.



A fűtési időtartam beállítása

A gombok segítségével +/- 1 perccel csökkentheti, illetve növelheti a fűtés időtartamát.

Tartomány: 0-99 perc

Zenelejátszás esetén a gombok a hangerő beállítására szolgálnak.



Zenelejátszó

A gomb segítségével választhat az alábbi funkciók közül:

- FM-rádió
- Bluetooth mód (eszköz azonosítója: BT301)
- USB-lejátszó



Rádió módban a csatornakereséshez tartsa nyomva a gombot 3 másodpercig. A készülék a talált csatornákat automatikusan elmenti. A csatornák között a gomb megnyomásával válthat.

Bluetooth és USB módban a gomb megnyomásával ugrálhat a zeneszámok között.



Rádió módban a gomb megnyomásával elnémíthatja a készüléket.

Bluetooth és USB módban a gomb megnyomásával szüneteltetheti a lejátszást.

Tisztítás, karbantartás

Tisztítsa meg a kabint nedves pamutkendővel, majd tiszta, száraz ruhával törölje szárazra.

Az üvegeket ablakisztitóval és puha ruhával tisztítsa meg.

A kezelőpanelt nem érheti víz! A tisztításhoz használjon olyan tisztítókendőt, amelyet csak enyhén nedvesített meg enyhe szappanos oldószerrel (mosogatószerrel). Ne használjon kémiai tisztítószereket a kabin tisztításához.

Használati és biztonsági útmutató

Kérjük, hogy használat előtt olvassa át az alábbi útmutatót.

Ha kétségei merülnek fel, hogy használhatja-e a kabint, kérje ki kezelőorvosa véleményét.

Ha a kabin használata közben szédülést vagy hőhullámokat tapasztal, azonnal hagyja el a kabint!!

1. Ha tűz ütne ki a kabinban, megfékezésére soha ne használja ruháit vagy törölközőit.
2. Tűzesetek és elektromos zárlatok elkerülése érdekében a sugárzók közelében ne használjon fém tárgyakat.
3. A sugárzókat nem érheti víz! Ügyeljen rá, hogy a sugárzókra ne fröcsögjön víz vagy veríték, mert ez rövidzárlatot okozhat.
4. A sugárzókat és a szaunakályhát soha ne takarja le, mert tűzveszélyes. Mindig tartsa távol a sugárzóktól és a kályhától a gyúlékony anyagokat (pl. törölközőket).
Ne érintse meg a sugárzókat és a kályhát a használat során és röviddel utána, mivel a forró részek miatt fennáll az égési sérülések veszélye.
Ha sugárzót kell cserélni, előtte áramtalanítsa a kabint és várja meg, míg a sugárzó kihűl.
5. Háziállatokat ne engedjen a kabinba!
6. Amennyiben nem használja a készüléket, figyeljen rá, hogy mindig kapcsolja ki.